

- Ohne Gewebekonfektionierung
- Gleichmäßige, lineare Spannung des Gewebes
- Leichte Systemlösung
- Einfache Montage ohne Spezialwerkzeuge
- Hohe Klemmfestigkeit

EPS 6-045
KT+
Rahmen mit KT+



Maße:
37 x 64 mm

Das selbsttragende Hohlprofil KT+ ist für groß dimensionierte Rahmen geeignet. Durch die sechs Nuten können die erstellten Strukturen ein- oder mehrseitig bespannt werden.

ZUSCHNITT

Unser EPS.PROFIL PLUS-Zuschnittservice sägt Ihnen auf Wunsch Ihre Profile fix und fertig zu.

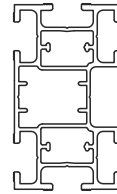

Profil hochkant montiert

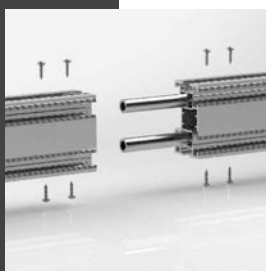
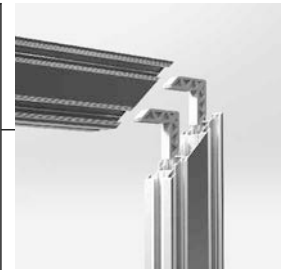
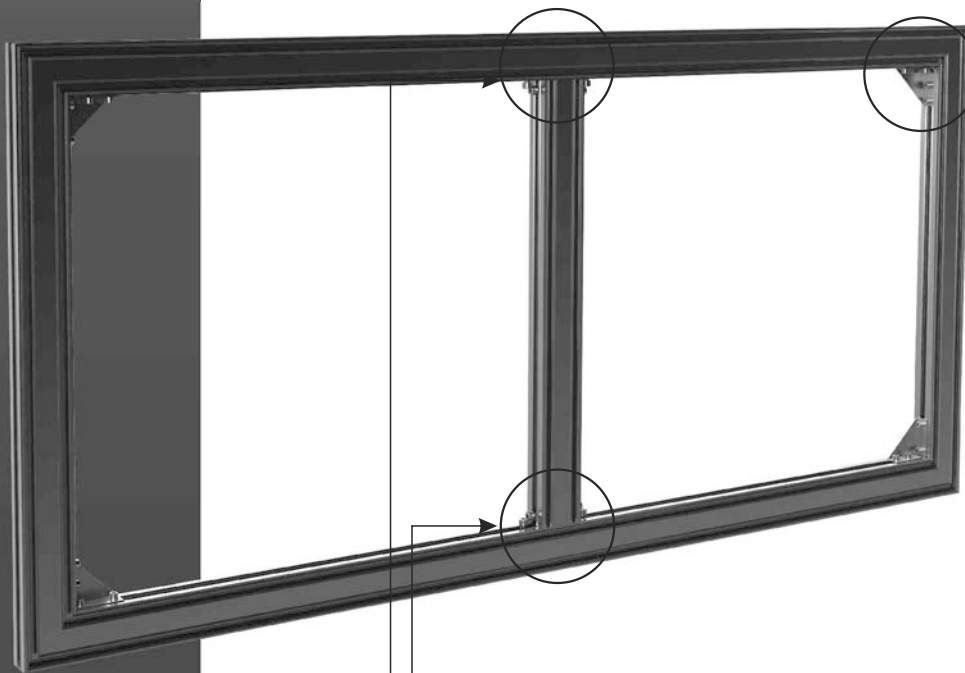

ECKEN

Für die Eckverbindung werden zwei Eckverbinder EQ ABS (6-214) in die Profile eingeschoben. Anschließend wird zusätzlich eine Eckverstärkung EQ KT+ MUR (6-220) in der Ecke verschraubt.

RAHMENSTÜTZEN

Bei selbsttragenden Rahmen werden Rahmenstützen zur Aussteifung eingebaut. Das Ende einer Rahmenstütze wird mit zwei Eckverstärkungen EQ KT+ (6-228) an den Rahmen verschraubt.

STÖSSE

Für die Stoßverbindung werden zwei TU Verbindungsrohre (6-156) in die Profile eingeschoben und mit selbstschneidenden Schrauben 3,5 x 13 mm befestigt.



Maße:
37 x 64 mm

Um die Stabilität des Rahmens zu gewährleisten werden Rahmenstützen montiert.

Abstand Rahmenstützen ohne zusätzliche diagonale Rahmenstützen

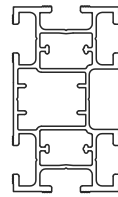

Profil hochkant montiert

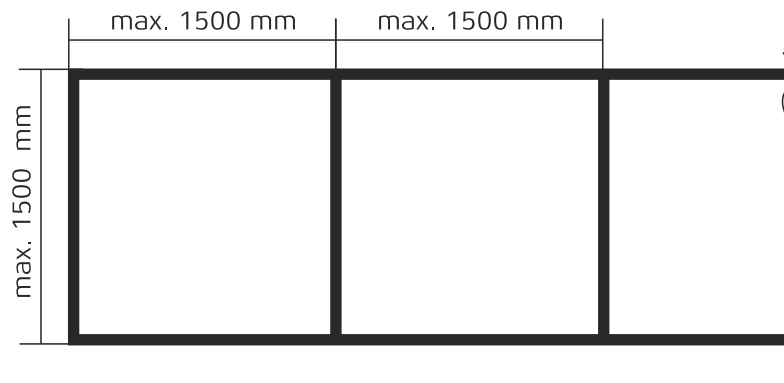

Abstand Rahmenstützen mit diagonalen Rahmenstützen

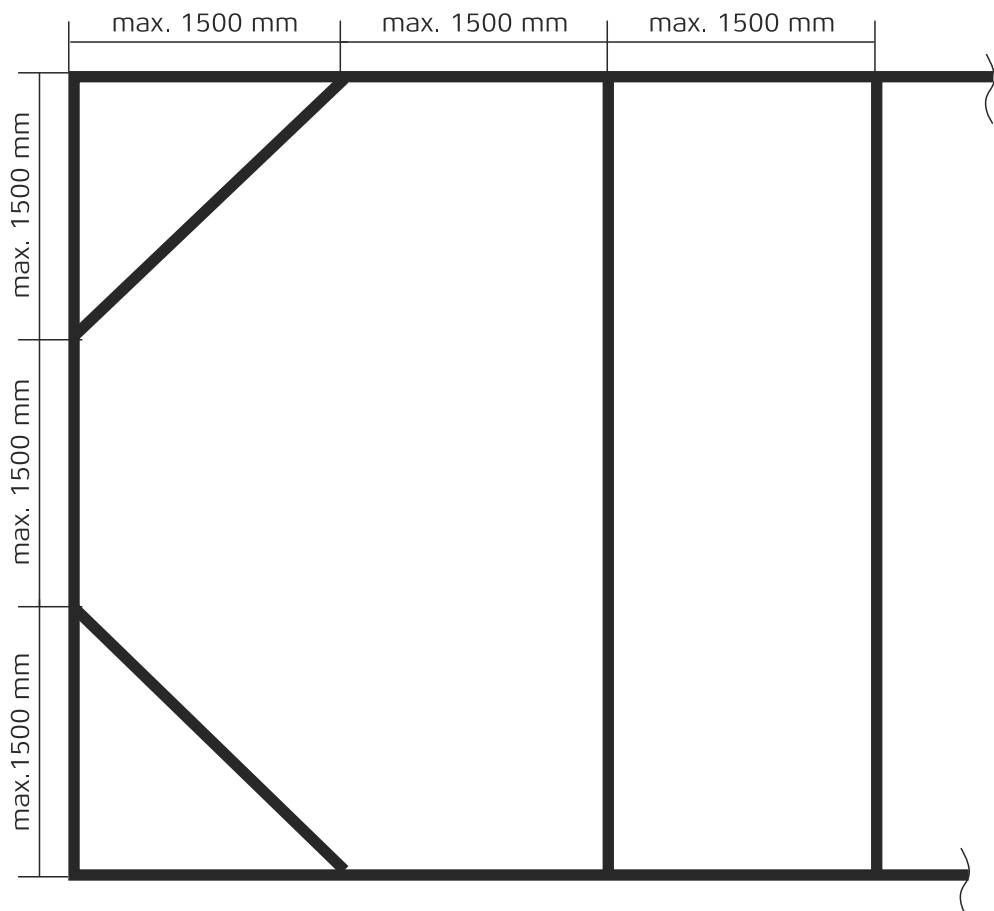



Maße:
37 x 64 mm

Mit dem Profil KT+ können Rahmen ohne Aussteifungen direkt auf die Wand geschraubt werden.

1. Diese Variante ist die einfachste Lösung. Die Verschraubung erfolgt direkt durch das Profil hindurch kraftschlüssig in die Wandfläche. Platzieren Sie das Profil so auf der Wand, dass der Schraubenkopf auf der vertieften Profilstelle sitzt und beim Spannen der Gewebefläche nicht stört. Bei dieser Montageart werden keine zusätzlichen Rahmenstützen benötigt.

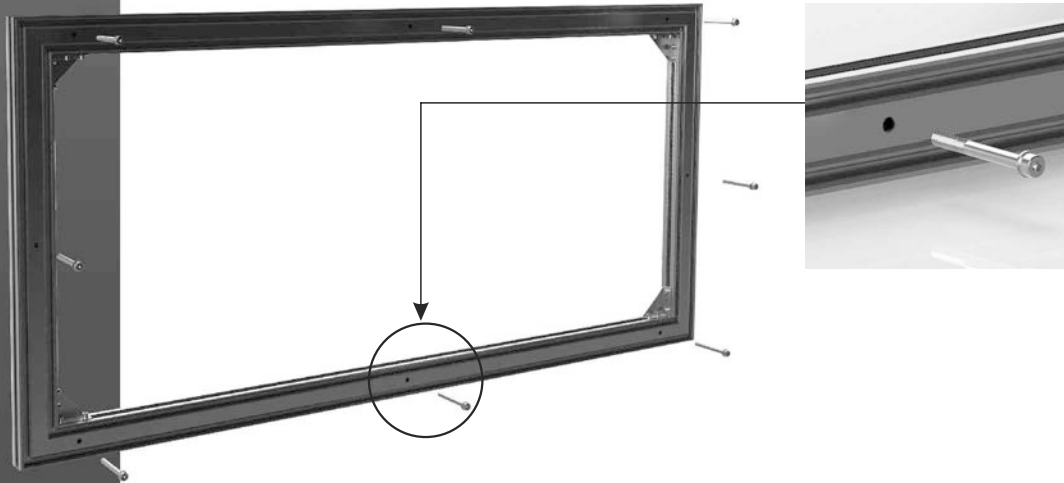

2. Befestigung mit Eckverstärkungen EQ KT+ (6-228) an der Wandfläche

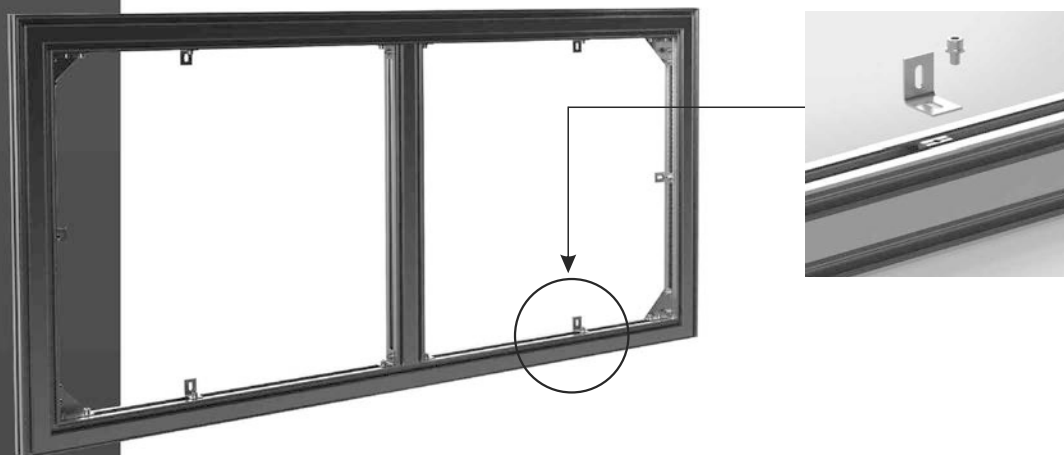

Die Wahl der Schrauben und Dübel hängt von der Art des Untergrundes ab. Die Verantwortung hierfür liegt beim Aufsteller.



Maße:
64 x 37 mm

Wird das Profil KT+ liegend montiert lassen sich doppelseitige Rahmen konstruieren.

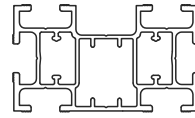

Profil liegend montiert

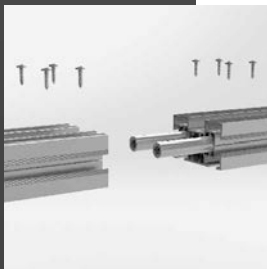
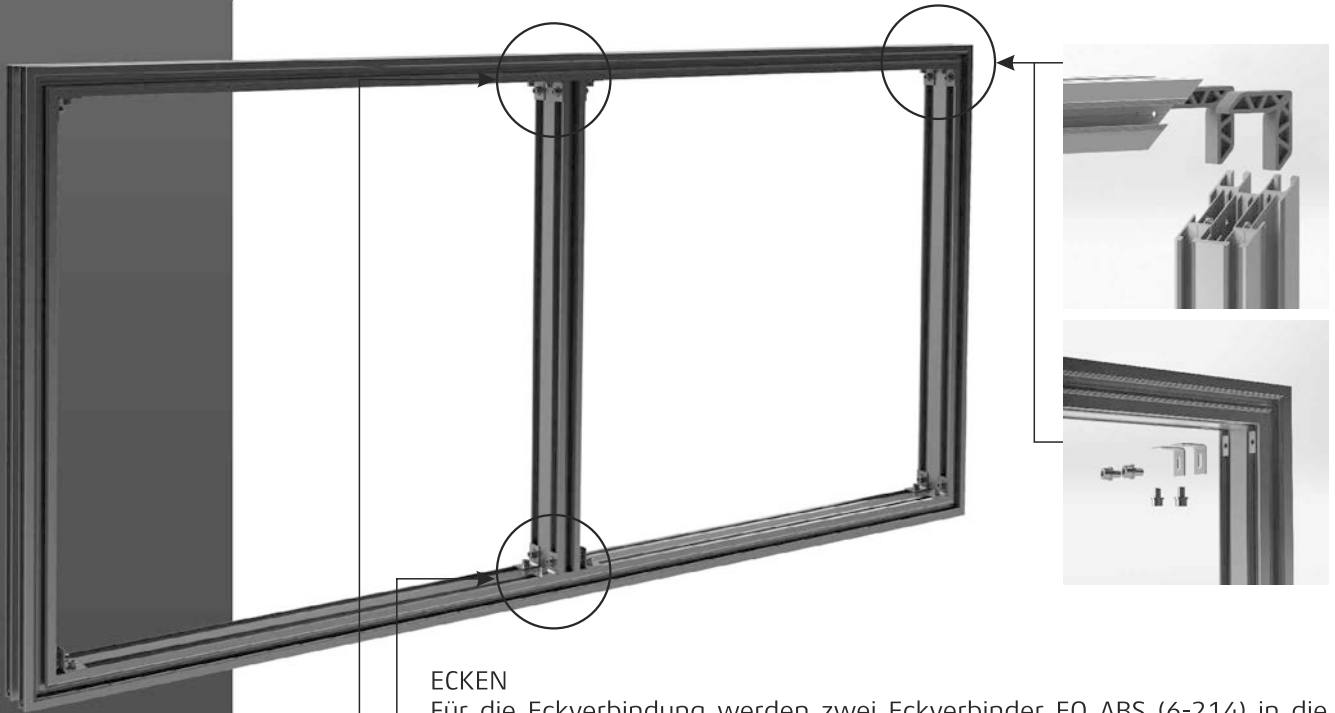

ECKEN

Für die Eckverbindung werden zwei Eckverbinder EQ ABS (6-214) in die Profile eingeschoben. Anschließend werden zusätzlich zwei Eckverstärkungen EQ KT+ (6-228) in der Ecke verschraubt.

RAHMENSTÜTZEN

Bei selbsttragenden Rahmen werden Rahmenstützen zur Aussteifung eingebaut. Das Ende einer Rahmenstütze wird mit vier Eckverstärkungen EQ KT+ (6-228) an den Rahmen verschraubt.

STÖSSE

Für die Stoßverbindung werden zwei TU Verbindungsrohre (6-156) in die Profile eingeschoben und mit selbstschneidenden Schrauben 3,5 x 13 mm befestigt.



Beispiel einer freistehenden doppelseitigen Wandfläche mit individuellen Selbstbau-Standfüßen.



Maße:
37 x 64 mm

Mit dem Profil KT+ sind auch gebogene Rahmen und Sonderformen realisierbar. Unser EPS.PROFIL PLUS-Service sägt und biegt Ihre Profile auf Wunsch mit modernster CNC-Technik.



ECKEN

Mit der verstellbaren Eckverstärkung EQ ART KT+ (6-226) können Ecken von 50° bis 180° verbunden werden.



KREIS

Das Profil KT+ kann in liegender Position CNC gebogen werden. In stehender Position ist keine Verformung möglich.



Maße:
37 x 64 mm

Das Profil KT+ bietet verschiedene Möglichkeiten zum Anbringen der Klemmleiste und zur ein- oder mehrseitigen Gewebebespannung.

Profil hochkant montiert

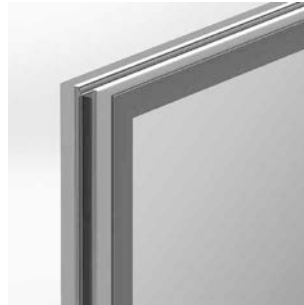

KLEMMLEISTE VORNE

Die Anbringung von vorne ist die klassische Methode. Es entsteht eine „gerahmte“ optische Wirkung. Dazu werden die Klemmleisten in einem Winkel von 45° zugeschnitten.

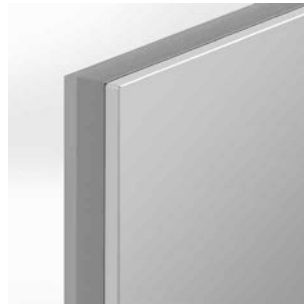

KLEMMLEISTE SEITLICH

Bei dieser Anbringungsart entsteht eine rahmenlose Optik, da die Klemmleiste in der Frontalansicht kaum zu erkennen ist. Die Klemmleisten werden auf Gehrung zugeschnitten.

Profil liegend montiert



DOPPELSEITIG

Beim Profil KT+ können Gewebe beidseitig eingespannt werden. Neben der Klemmleistenmontage vorne bietet die seitliche Anbringung den Vorteil, dass eine fast komplette Abdeckung des Profils möglich ist.

Die Montageanleitung mit Videolink zur Anbringung der Klemmleiste finden Sie auf den Seiten 35 - 37.

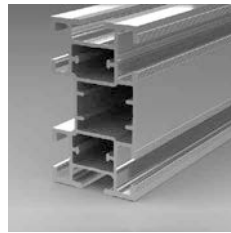

Profil KT+
EPS 6-045



TU Verbindungsrohr
EPS 6-156

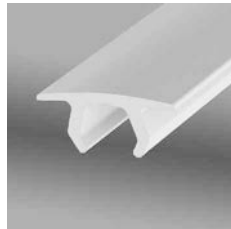

Klemmleisten CN
EPS 6-120

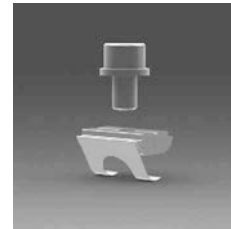

CLM M6
T-Nutenstein mit
Schraube und U-
Scheibe
EPS 6-270



Klemmleisten CS
EPS 6-125

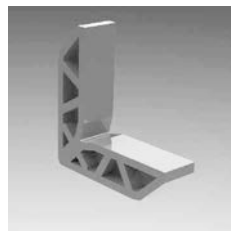

EQ ABS
Eckverbinder
EPS 6-214

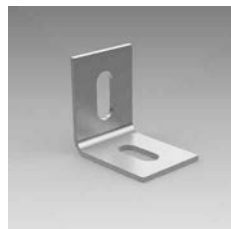

EQ KT+
Eckverstärkung 90°
EPS 6-228

(als Set inkl. T-Nutensteinen: EPS 6-274)



EQ KT+ verstellbare
Eckverstärkung
EPS 6-226

(als Set inkl. T-Nutensteinen: EPS 6-278)



EQ KT+ MUR Eckverstärkung + Wandbefestigung
EPS 6-220

(als Set inkl. T-Nutensteinen: EPS 6-276)