

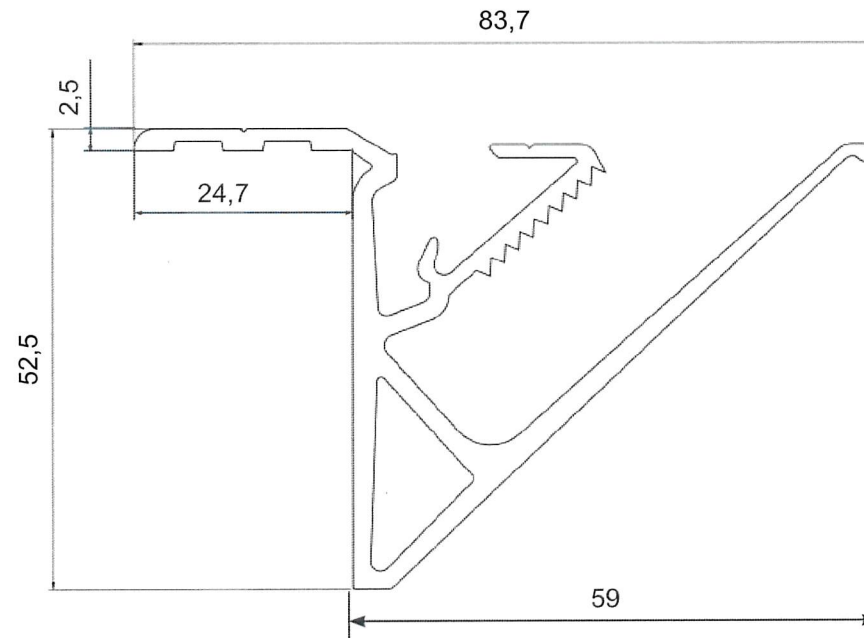

EPS 1-017
Aufsatzprofil AP 84
Retrofit AP 84



Zugversuche für statische Berechnungen auf Anfrage.
Technische Änderungen vorbehalten.
Tensile tests for static calculations on request.
Technical changes are reserved.