

# EPS.LIGHT

**Technische Informationen**  
Ausleuchtung LED-Module  
05.2026

## Beschreibung LED-Module

### LUCOLED PV 44

- 5 Jahre Garantie
- Erweiterte Garantie in den ersten zwei Jahren
- Lucolense – weiter Abstrahlwinkel
- Hohe Effizienz
- Konstantstrom-Technologie
- Sehr enges Farb-Binning



Lucoled Premium Value PV44 Modul bietet eine hohe Qualität und Effizienz für die rückseitige Ausleuchtung von Leuchtkästen und Buchstaben mit Bautiefen zwischen 80 und 140 mm.

Durch die Verwendung der aktuellsten LED-Chip Technologie in Verbindung mit einer hohen qualitativen Optik bietet das Lucoled Premium Value Model eine marktführende Effizienz für ein breit gefächertes Einsatzgebiet an. Nicht nur die Anzahl der benötigten Module für eine Anwendung wird signifikant verringert, der Gesamtstrombedarf/Verbrauch wird ebenfalls deutlich reduziert.

Das Lucoled Premium Modul bietet eine erweiterte Garantie für 2 Jahre und ist damit die optimale Wahl für Ihre hochwertigen Projekte und kritischen Installationen. Ihr Risiko während der Garantiezeit wird auf ein Minimum reduziert.

## Technische Spezifikationen PV44

### Einsatz bei Profiltiefe 120mm, 150mm und 180mm (EPS.LUMI)

- Abmessung 49x39x7.5mm
- 5 Jahre Garantie (ersten 2 Jahre erweitert)
- Abstrahlwinkel: 170°
- Nach jedem Modul trennbar
- UL, CE und RoHS konform
- Sehr enges Farb-Binning
- Konstant-Strom-Technologie
- Betriebstemperatur -25°~+60°C

Lichtverteilung

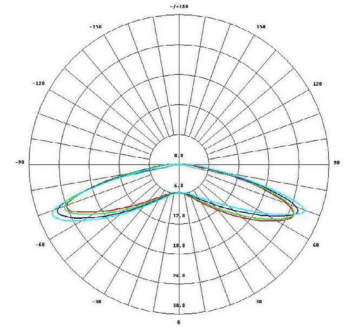

Artikel	LED Farbe	CT (K)	CRI	Leistung (W/Mod)	Lichtstrom (lm/Mod)	Effizienz (lm/W)	Spannung (DC)	Module pro Kette
PV44-W65	weiß	6500	>75	1.46	224	154	24	55

### Abmessungen

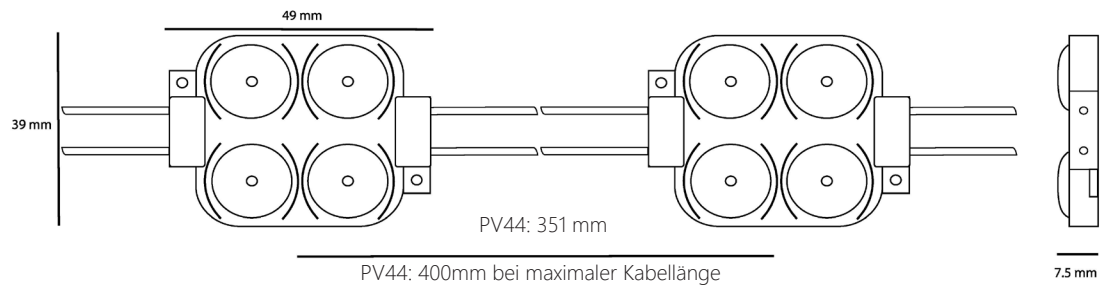

Leuchtkasten-Tiefe (mm)	Modulabstand (mm)	Installationsempfehlung (Module/m <sup>2</sup> )	Oberflächenhelligkeit (cd/m <sup>2</sup> )
dz=120	dx=325, dy=325	16	1100-1350
dz=150	dx=350, dy=350	9	650-800
dz=200	dx=400, dy=400	4	300-450

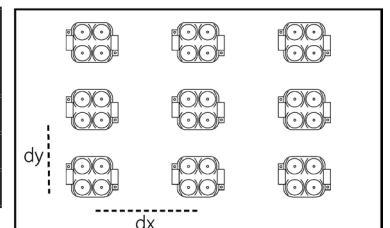

Ergebnisse können abweichen durch die Verwendung von unterschiedlichen Oberflächenwerkstoffen. Die untenstehenden Daten basieren auf 3mm starkem Acrylglas mit einem Lichtdurchlass von ca. 54%. Lucoled empfiehlt die Kästen/Buchstaben im Inneren mit weiß matter Farbe auszulegen um ein optimales Ergebnis zu erhalten. Testen Sie immer vor der Installation.

### Leistungskapazität der Netzteile

Artikel	VP2430	VP2460	VP24100	VP24150	VP24240	PV24400
Ausgangsleistung	30W	60W	100W	150W	240W	400W
PV44 Module/Netzteil	18	38	63	94	148	246
Maximal 55 Module in Reihe						

## Hinweise zur Garantie

In den ersten 24 Monaten bietet LUCOLED eine erweiterte Garantie an. Im Rahmen dieser erweiterten Garantie erstattet LUCOLED dem Kunden Arbeits-, Reise- und andere direkte Kosten, die für die Reparatur oder den Austausch vor Ort von LUCOLED-Produkten anfallen.

Die Garantie beginnt mit dem Datum der Lieferung der LUCOLED-Produkte (Lieferscheindatum). Der Kunde muss detaillierte Aufzeichnungen vorlegen, einschließlich Kaufdatum, Installationsdatum, Standort, Serien-Nummer der Netzteile, Chargennummern der Module sowie den Nachweis, dass die Anlage bei Inbetriebnahme einwandfrei funktionsfähig war.

Es gelten folgende Bedingungen:

- Das Produkt wurde in Übereinstimmung mit den örtlichen Vorschriften und den LUCOLED-Installationsanweisungen von qualifizierten Fachkräften installiert.
- Das Produkt wird nur für den vorhergesehenen Zweck verwendet.
- Defekte Produkte müssen zur Analyse auf eigene Kosten an LUCOLED zurückgeschickt werden.
- Bilder der defekten Produkte und Anlagen müssen als Teil der Reklamation eingereicht werden.
- Vor einer Reparatur, für die LUCOLED finanziell verantwortlich ist, behält sich LUCOLED das Recht vor zu überprüfen, ob der Fehler auf fehlerhaftes Material zurückzuführen ist, das von LUCOLED geliefert wurde und nicht auf Montagearbeiten, höhere Gewalt, Missbrauch oder andere Gründe, die nicht in der direkten Verantwortung von LUCOLED liegen.
- Bevor LUCOLED die finanzielle Verantwortung für eine Reparatur übernimmt, muss ein Kostenvoranschlag eingereicht und von LUCOLED genehmigt werden. LUCOLED behält sich das Recht vor, Dritte mit der Durchführung der Reparatur zu beauftragen. Der Kunde verpflichtet sich zur uneingeschränkten Zusammenarbeit mit Dritten.
- Alle Arbeits-, Reise- und Ausrüstungskosten müssen ohne Aufpreis und Gewinn weitergegeben werden. Originalrechnungen von Mietgeräten, Unterkünften etc. müssen als Teil der Reklamation eingereicht werden.
- Die erweiterte Garantie ist eine Systemgarantie und gilt nur, wenn LUCOLED-Komponenten und zugelassenes Zubehör verwendet werden. Durch Austausch von LUCOLED-Komponenten von Drittanbietern, z.B. Netzteile, erlischt die erweiterte Systemgarantie.

## Beschreibung LED-Module

### LUCOLED XR28

- Weltweit das effizienteste LED Modul mit bis zu 188 lumen pro Watt
- Flacher, weiter Abstrahlwinkel mit neuer Helios Linsen-Technologie
- Konstantstrom-Technologie
- Sehr enges Farb-Binning
- 24 Volt für mehr Module in Reihe
- Sign-Life-Garantie
- Erweiterte Garantie in den ersten zwei Jahren

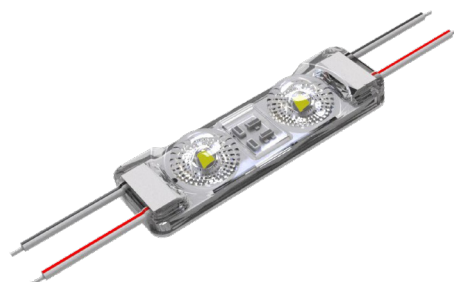

Lucoled Premium XR Module bieten eine hochwertige und effiziente Lösung zur Hinterleuchtung von Leuchtkästen und Profillbuchstaben zwischen 40 und 300 mm Bautiefe.

Mit modernster LED-Chip Technologie und einer Helios-Linse für einen flachen und sehr weiten Abstrahlwinkel führt die Lucoled Extreme Serie die Branche in Effizienz an mit Energieklasse B. Dies reduziert nicht nur die Anzahl der benötigten Module in der Anwendung, sondern auch die Gesamtleistung/Verbrauch, wodurch die Betriebskosten einer Anlage deutlich gesenkt werden.

Die Lucoled Extreme Serie bietet eine erweiterte Garantie in den ersten zwei Jahren und ist damit die optimale Wahl für Ihre hochwertigen Projekte und kritischen Installationen. Ihr Risiko wird auf ein Minimum reduziert.

## Technische Spezifikationen XR28

### Einsatz bei Profiltiefen bis 110mm (EPS.LUMI, EPS.STOR)

- Abmessung 58x17x8.3 mm
- Erste 2 Jahre erweiterte Garantie
- Abstrahlwinkel: 175°
- Nach jedem Modul trennbar
- UL, CE und RoHS konform
- Sehr enges Farb-binning
- 24V Konstant-Strom-Technologie
- Betriebstemperatur -40°~+60°C

Lichtverteilung

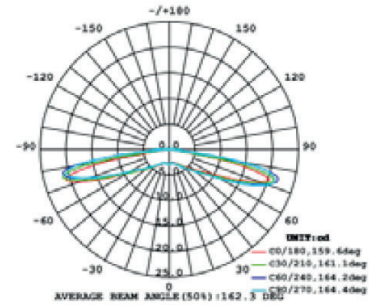

Artikel	LED Farbe	CT (K)	CRI	Leistung (W/Mod)	Lichtstrom (lm/Mod)	Effizienz (lm/W)	Spannung (DC)	Module pro Kette
XR28-W70	weiß	7000	>74	1.02	187	183	24	45

### Abmessungen

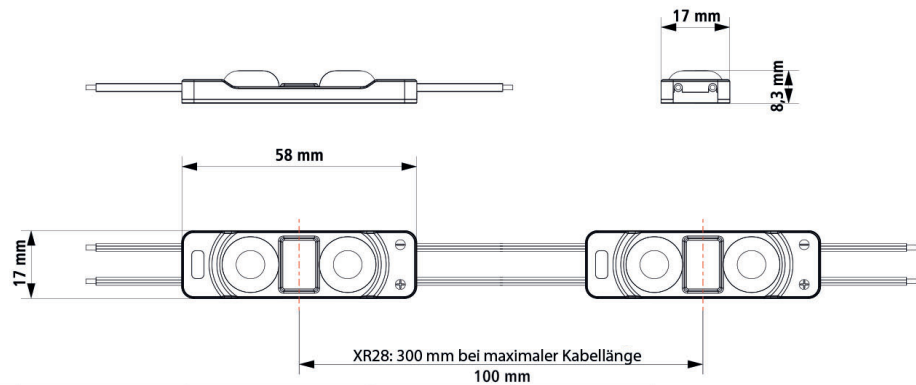

Leuchtkasten-Tiefe (mm)	Modulabstand (mm)	Installationsempfehlung (Module/m <sup>2</sup> )	Leistung pro m <sup>2</sup> (W)
dz=100	dx=200, dy=200	25	25.5
dz=120	dx=220, dy=220	20	20.4
dz=140	dx=250, dy=250	16	16.3
dz=180	dx=300, dy=240	14	14.3

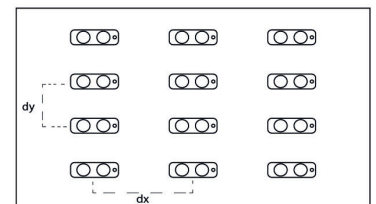

Ergebnisse können abweichen durch die Verwendung von unterschiedlichen Oberflächen-Werkstoffen. Die untenstehenden Daten basieren auf 3mm starkem Acrylglas mit einem Lichtdurchlass von ca. 54%. Lucoled empfiehlt die Kästen/Buchstaben im Inneren mit weiß matten Farbe auszulegen um ein optimales Ergebnis zu erhalten. Testen Sie immer vor der Installation.

### Leistungskapazität der Netzteile

Artikel	VP2430	VP2460	VP24100	VP24150	VP24240
Ausgangsleistung	30W	60W	100W	150W	240W
XR28 Module/Netzteil	26	52	88	132	176
Maximal 45 Module in Reihe					

## Hinweise zur Garantie

LUCOLED XR Module werden mit einer Sign-Lifetime-Garantie angeboten. Die Garantie beginnt mit dem Datum des Lieferscheins der LUCOLED XR Module von EPS an dessen Kunde (Lieferscheindatum EPS) in Verbindung mit LUCOLED-Netzteilen. Der Kunde muss detaillierte Unterlagen erstellen, aufbewahren und einreichen, einschließlich Kaufdatum des Materials (Händlerrechnung), Installationsdatum, Standort, Seriennummer der Netzteile, Chargennummer der Module und des Nachweises der ersten fehlerfreien Inbetriebnahme, um diese Garantie in Anspruch zu nehmen.

Die Garantie endet, wenn Änderungen an der Original-Installation vorgenommen werden oder wenn die Anlage vom Standort entfernt wird. Das Auswechseln der Textilbespannung (Keder-Rahmen/Innenanwendung) gilt als normaler Gebrauch und führt nicht zum Erlöschen der Garantie.

Es gelten folgende Bedingungen:

- XR-Module wurden in Übereinstimmung mit den örtlichen Vorschriften und den LUCOLED-Installationsanweisungen von geschulten und zertifizierten Lichtwerbern oder Elektro-Installateuren verbaut.
- XR-Module sind für den vorgesehenen Zweck verwendet worden (Lichtwerbung).
- Defekte Module müssen zur Analyse an LUCOLED auf Kosten des Kunden zurückgeschickt werden.
- Bilder der defekten Module im eingebauten Zustand müssen als Teil der Reklamation eingereicht werden.
- Vor jeder Reparatur, für die LUCOLED finanziell verantwortlich ist, behält sich LUCOLED das Recht vor, zu überprüfen, ob der Defekt auf fehlerhaftes, von LUCOLED geliefertes Material zurückzuführen ist und nicht auf eine fehlerhafte Installation, höhere Gewalt, unsachgemäßen Gebrauch, Missbrauch oder irgendeinen anderen Grund, der nicht unter der direkten Kontrolle oder Verantwortung von LUCOLED steht, zurückzuführen ist.
- Vor jeder Reparatur, für die LUCOLED finanziell verantwortlich ist, muss ein Kostenvorschlag für die Reparatur von LUCOLED genehmigt werden. LUCOLED behält sich das Recht vor, Dritte mit der Durchführung der Reparatur zu beauftragen. Der Kunde verpflichtet sich, mit diesem Dritten vollständig zu kooperieren.
- Alle Arbeits-, Reise- und Ausrüstungskosten müssen ohne Aufschlag oder Gewinn weiterberechnet werden. Die Originalrechnungen für Leihmaterial, Unterkunft etc. müssen als Teil des Antrags eingereicht werden.
- Diese erweiterte Garantie ist eine Systemgarantie und nur gültig, wenn nur LUCOLED-Komponenten und zugelassenes Zubehör verwendet werden. Der Ersatz von LUCOLED-Komponenten durch Komponenten von Drittanbietern, z.B. Module oder Netzteile, führt zum Erlöschen der Sign-Life-Garantie.
- Die Sign-Life-Garantie der Anlage ist an die erste Installation gebunden. Die Wiederverwendung von Komponenten in einer neuen Installation oder in einer neuen Anlage führt zum Erlöschen aller Garantien.

Es gilt folgende Regelung für die Kostenerstattung:

Während der Lebensdauer der Anlage liefert Lucoled kostenlos gleiche oder gleichwertige Ersatzmodule.

In den ersten 24 Monaten	100% der tatsächlichen Reparaturkosten unter den oben beschriebenen Bedingungen.
Für die nächsten 24 Monate	50% der tatsächlichen Reparaturkosten unter den oben beschriebenen Bedingungen.
Für die nächsten 24 Monate	ein Höchstbetrag von 225,00 Euro pro Vorfall unter den oben beschriebenen Bedingungen.
Nach 72 Monaten	ein Höchstbetrag vom 65,00 Euro pro Vorfall unter den oben beschriebenen Bedingungen

## Technische Spezifikationen Netzteile

### Netzteile 24V

- Ausgangsspannung 24V
- Betriebstemperatur -40°~+65°C
- Eingangsspannung 100VAC~240VAC
- Frequenz 50~60Hz
- Schutz-Eigenschaften Schutz für Überstrom, Kurzschluss, Überspannung, Überhitzung
- IP Schutz IP68
- Lebensdauer ≥70000hrs. MIL-HDBK-217F (25°C)
- Garantie 7 Jahre, erweiterte Garantie in den ersten zwei Jahren

Artikel	Stromstärke Ausgang	Ausgangs-leitung	Eingangsspannung	Effizienz	Abmessung (lxbxh)	Gewicht
PP2430	1.25A	30W	0.35A/115V - 0.19A/230V	≥84%	187x41x29mm	0,5kg
PPXS24100	4.2A	100W	0.7A/200-240VAC	≥90%	209x35x20mm	0,32kg

### Netzteile 24V

- Ausgangsspannung 24V
- Betriebstemperatur -40°C~+55°C
- Eingangsspannung 100VAC~240VAC
- Frequenz 50~60Hz
- Schutz-Eigenschaften Schutz für Überstrom, Kurzschluss, Überspannung, Überhitzung
- IP Schutz IP68
- Lebensdauer 40000hrs. MIL-HDBK-217 (25°C)
- Garantie 7 Jahre, erweiterte Garantie in den ersten zwei Jahren

Artikel	Stromstärke Ausgang	Ausgangs-leitung	Eingangsspannung	Effizienz	Abmessung (lxbxh)	Gewicht
VP2460	2.5A	60W	≤0.8A	≥84%	186x40x29mm	0,55kg
VP24100	4.17A	100W	≤1.22A	≥92%	163x68x37mm	0,69kg
VP24150	6.25A	150W	≤1.81A	≥93%	185x68x37mm	0,79kg
VP24240	10A	240W	≤2.93A	≥92%	251x68x37mm	0,98kg
VP24400	16.67A	400W	≤4.87A	≥93%	251x86x42mm	1,66kg



**Hinweis:**

- *Lucoled empfiehlt eine maximale Auslastung der Netzteile von 90% der angegebenen Kapazität*
- *Wählen Sie ein Netzteil für Ihre Installation mit mehr als 50% der maximalen Belastung um die Leistungsfaktor-Regulierung zu erfüllen*
- *Achten Sie auf eine gute Belüftung und Luftzirkulation in der Installation und installieren Sie nicht in direkter Sonneneinstrahlung*
- *Netzteile und elektronische Anschlüsse müssen stets von qualifiziertem Fachpersonal durchgeführt werden.*

## Hinweise zur Garantie Netzteile

LUCOLED bieten eine 7 Jahre-Garantie.

In den ersten 24 Monaten bietet LUCOLED eine erweiterte Garantie an. Im Rahmen dieser erweiterten Garantie erstattet LUCOLED dem Kunden Arbeits-, Reise- und andere direkte Kosten, die für die Reparatur oder den Austausch vor Ort von LUCOLED-Produkten anfallen.

Für die folgenden 36 Monate bietet LUCOLED zur Produktgarantie eine erweiterte Garantie in Form einer Erstattung von 65,00 Euro pro defektem Netzteil an, als Lohnkostenbeitrag sowie den Ersatz des defekten Netzteils.

Die Garantie beginnt mit dem Datum der Lieferung der LUCOLED-Produkte (Lieferscheindatum). Der Kunde muss detaillierte Aufzeichnungen vorlegen, einschließlich Kaufdatum, Installationsdatum, Standort, Serien-Nummer der Netzteile, Chargennummern der Module sowie den Nachweis, dass die Anlage bei Inbetriebnahme einwandfrei funktionsfähig war.

Es gelten folgende Bedingungen:

- Das Produkt wurde in Übereinstimmung mit den örtlichen Vorschriften und den LUCOLED-Installationsanweisungen von qualifizierten Fachkräften installiert.
- Das Produkt wird nur für den vorhergesehenen Zweck verwendet.
- Defekte Produkte müssen zur Analyse auf eigene Kosten an LUCOLED zurückgeschickt werden.
- Bilder der defekten Produkte und Anlagen müssen als Teil der Reklamation eingereicht werden.
- Vor einer Reparatur, für die LUCOLED finanziell verantwortlich ist, behält sich LUCOLED das Recht vor zu überprüfen, ob der Fehler auf fehlerhaftes Material zurückzuführen ist, das von LUCOLED geliefert wurde und nicht auf Montagearbeiten, höhere Gewalt, Missbrauch oder andere Gründe, die nicht in der direkten Verantwortung von LUCOLED liegen.
- Die erweiterte Garantie ist eine Systemgarantie und gilt nur, wenn LUCOLED-Komponenten und zugelassenes Zubehör verwendet werden. Durch Austausch von LUCOLED-Komponenten von Drittanbietern, z.B. Netzteile, erlischt die erweiterte Systemgarantie.

## Technische Spezifikationen SignBOX 3 Slim Einsatz für flache, doppelseitige Leuchtkästen

- Abmessung: 181x34x8mm
- LED pro Seite: 2
- Modul pro Meter: 6,6
- Abdeckung pro Reihe: 305mm
- Betriebstemperatur: -40~+70C
- Schutzklasse: IP66
- Sortierverfahren: 3-Stufen-MacAdam-Ellipse
- Lebensdauer: >60.000 Stunden
- Leistung pro Modul: 1,20 W
- Befestigung: Klemmen mit mechanischer Halterung

Lichtstärkeverteilung

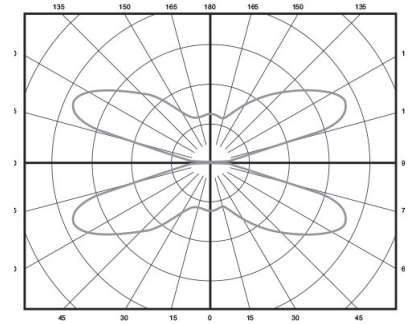

Artikel	LED Farbe	CT (K)	Lichtstrom (lm/Mod)	Effizienz (lm/W)	Spannung (DC)	Module pro Kette
SignBOX 3 Slim	weiß	6500	182	152	24	60

### Anschlussmöglichkeiten\*

24 VDC Netzteile	Max. SignBOX 3 Slim Module
30 W Netzteile (NUR EU/ROW)	21
60 W Netzteile	43
100 W Netzteile	72
150 W Netzteile (NUR EU/ROW)	108
300 W Netzteile	3 x 72
Leistungsaufnahme pro m/f in Watt	7.9 W / 2.4 W

\* Netzteile für Feuchtbereiche: Für Informationen zur Konfiguration siehe Installationsanleitung.

## Technische Spezifikationen X0H4 Einsatz bei Profiltiefen ab 180mm

- Abmessung 46,5x46,5mm
- Vier SMD-LEDs mit Optik im Kunststoffgehäuse
- LED-Halbleiter werden konstant Stromgeregelt
- Module sind zur 25er-Kette verlötet (max. pro Zuleitung)
- Betriebsspannung 24 V
- Leistungsaufnahme 2,3 W/Modul
- Abstrahlwinkel 160°
- Schutzart IP65
- CE nach EN 55015
- Betriebstemperatur -20°~+70°C



Artikel	LED Farbe	CT (K)	Lichtstrom (lm/Mod)	Effizienz (lm/W)	Spannung (DC)	Module pro Kette
X0H4	weiß 4.0	4000	315	136	24	25
X0H4	weiß 7.0	7000	330	144	24	25

### Sicherheits- und Montagehinweise

- Die Bauteile auf den Leiterplatten dürfen nicht mechanisch belastet werden
- Die Leiterbahnen dürfen weder beschädigt noch unterbrochen werden
- Zum Betrieb sollten ausschließlich unsere CHIPPOWER-Netzgeräte verwendet werden
- Vermeiden Sie elektrostatische Entladungen und Aufladungen
- Maximale Anzahl pro Zuleitung: 25 Module

*Überschreitung der Grenzwerte kann zu einer starken Verkürzung der Lebensdauer bzw. zur Zerstörung des Moduls führen. Technische Änderungen sowie Irrtümer vorbehalten!*

## Technische Spezifikationen Netzteile

### Netzteile 24V

Die LED-Konverter gewährleisten eine zuverlässige und gleichmäßige Stromzufuhr. Jeder Konverter zeichnet sich durch eine sehr schmale Bauform aus – dadurch ist eine trafobedingte Schattenbildung im Buchstaben/Leuchtkasten ausgeschlossen.

Alle Vorschaltgeräte entsprechen den EU-Richtlinien.

### Technische Merkmale

- Ausgangsspannung 24V
- Betriebstemperatur -20°~+70°C
- Konstantspannungs LED-Konverter
- Min. IP65
- Eingebauter PFC
- 5 Jahre Garantie

Artikel	Stromstärke Ausgang	Ausgangsleitung	Abmessung (lxbxh)
15-24150	6.25A	150W	244x71x37,5mm
15-24240	10A	240W	244x71x37,5mm

Profil	Größe (mm)	Spanntuch	Transluzenz	Modul	Anzahl Module	Reihen	Module / Reihe	Lumen gesamt	Cd./m <sup>2</sup>
EPS.LUMI Grundprofil 120		Toplight	ca. 30%	PV44-W65	16	4	4	3584	ca. 277 cd
		SEEMEE (B1150/B3852)	ca. 17,52% / 18,95%	PV44-W65	16	4	4	3584	ca. 360 cd

Profil	Größe (mm)	Spanntuch	Transluzenz	Modul	Anzahl Module	Reihen	Module / Reihe	Lumen gesamt	Cd./m <sup>2</sup>
EPS.LUMI Grundprofil 150	1000 x 1000 x 150	Toplight	ca. 30%	PV44-W65	16	4	4	3584	ca. 294 cd

# EPS

## SYSTEMS

EPS GmbH  
Hauptstr. 42  
57555 Mundersbach/Germany  
Fon +49 (0) 271.33 88 29-00  
[info@eps-systems.de](mailto:info@eps-systems.de)  
[www.eps-systems.de](http://www.eps-systems.de)